

EVJ205 DİJİTAL TERMOSTAT (KOMPRESÖR+EVAPORATÖR FANI+DEFROST+IŞIK+HARİCİ KONTAK KONTROLLÜ)

GENEL ÖZELLİKLER

- Ölçü :111,4 x 76,4 x 48,5 mm.
- 230 Volt'da 3/4 hp kompresörü işletebilme yeteneğine sahip 16A / 250 V röle çıkışı
- Sıcak gazlı veya Rezistanslı defrost yönetimi.
- 4 dijital gösterge, yükseklik : 38 mm.
- Enerji tasarrufu modu
- Akıllı "adaptif defrost"
- Kompresör çalışma sürelerini kaydetme ve görüntüleme
- 16A(Demerajda) kompresör rölesi
- 8 A Defrost rölesi
- 5 A Evaporatör fanı rölesi
- 8 A Işık (farklı bir kullanım için konfigure edilebilir) rölesi
- 5 A Harici Kontak (farklı bir kullanım için konfigure edilebilir) rölesi
- Panele kolay montaj "tak-çalıştır" yapı
- 1 adet kondanser sensörü bağlanarak kondanser tıkanıklıklarından kaynaklanan kompresör hasarlarının önüne geçilebilir (Bu durumda 2. Bir dijital giriş bağlanamaz)
- Kapı sviç i girişi
EVJ205 buzdolapları, tezgah tipi dolaplar ve teşhir reyonları, soğuk odalar ve şarap soğutucular için tasarlanmış, dokunmatik ekranlı ve muhtelif gelişmiş özellikler ile donatılmış bir dijital termostattır.

Cihaz düzenli aralık ve uzunluklarda defrost etme imkanı sağlamaktadır. Kontrol edilen sistemin ısısı ekranda gözükmektedir. Defrost tuşuna basarak da her an defrost başlatılabilir. Ayrıca cihaz üzerindeki tuşlar aracılığıyla cihaz kapatılabilir.

Bazı parametreler sayesinde kompresörün hareketleri kontrol altına alınıp, kısa zamanda yapılan fazla çalışmalardan dolayı doğabilecek fazla yüklemeler önlenir.

Akustik alarm ve uyarıcı flaş göstergeleri ile dikkatini çeken alarm sistemi mevcuttur.

Termostatın ön yüzü

1. Kompresör çalışma ledi
2. Defrost çalışma ledi
3. Düşük enerji tüketimi ledi
4. "Stand-by" AÇMA KAPAMA tuşu
5. SET/PROGRAMLAMA tuşu
6. Kabin ışığı tuşu
7. Manual defrost tuşu (4sn basılı tutunuz)
8. Alt ok tuşu
9. Üst ok tuşu
10. Kabin ışığı ledi
11. Zamanlayıcı ledi
12. AUX2 (2. Harici çıkış) ledi
13. AUX1 (1. Harici çıkış) ledi
14. HACCP ledi
15. Alarm ledi
16. Ölçüm birimi ledi
17. Rezerve
18. Evaporatör fanı ledi

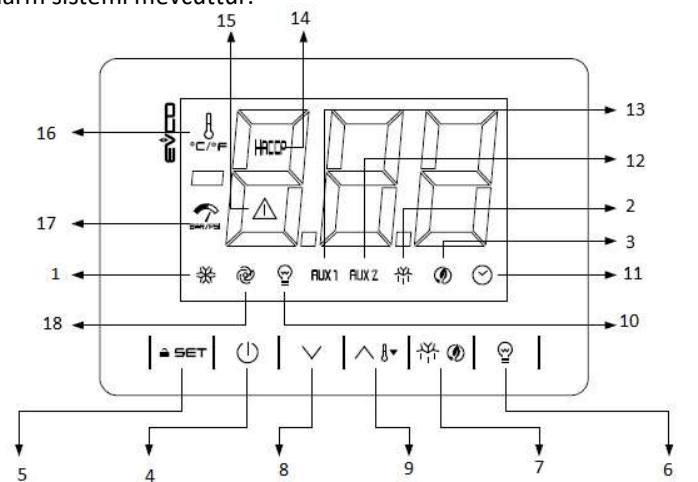



Tuş takımının kullanıma açılması (Ekranında »Loc« yazısı)

-Herhangi bir düğmeye 2 saniyeden uzun basın. Ekranında «UnL» yazısı belirecektir. Tuşları kullanabilirsiniz.

Not: Güvenlik nedenleri ile, 30 saniye boyunca tuşlara basılmaması durumunda cihaz otomatik olarak tuş kilidine geçer
Herhangi bir işlem yapmak için öncelikle tuş kilidini kaldırın

Set değerinin görülmesi ve değiştirilmesi

- **SET** tuşuna hızlıca bir kez basınız ve elinizi çekiniz. Ekranında set değeri görülür ve  ledi yanıp söner
- Değeri değiştirmek için, 20 saniye içinde  veya  tuşlarını kullanarak gereken değere getirin.
- **SET** tuşuna yeniden basınız veya 20 saniye hiçbir tuşa basmadan bekleyiniz.

Not: Set değeri r1 ve r2 parametrelerince atanmış değerler arasında değiştirilebilir. Ayrıntılı bilgi için kılavuzu inceleyiniz.

Elle defrost döngüsünü başlatmak

Cihaz fabrika ayarları gereği 8 saatte bir defrost yapar.

Not: Bu süre cihaza elektrik verildiği an işlemeye başlar



Bu döngüyü elle başlatmak için:

- DEFROST tuşu olan DEFROST tuşuna basın ve 3 saniye basılı tutun
- Defrost döngüsü hemen devreye girecektir ve  ledi yanacaktır. Fabrika ayarı gereği bu defrost 20 dakika sürecektir.

Not: Elle defrost döngüsü, defrost sayacını her zaman sıfırlar yeni defrost 8 saat sonra (veya atanmış olan d0 süresi kadar sonra başlar). Cihazın ilk ayarlamaları yapılıyorken defrost değerleri değiştirilmiş ise, işlemler sonrası bir kez elle defrost yaptırmak, mevcut defrost döngüsünü resetleyip yeni atanmış değerlere göre defrost yapmaya olanak tanır.

Not: Elle defrost, evaporatör sensörünce algılanan sıcaklık, d2 de atanan değerden (fabrika ayarı 2 °C) daha yüksek ise defrost işlemi başlamaz. Lütfen daha detaylı bilgi için kılavuzu okuyunuz.

CIHAZIN AÇILIP KAPATILMASI

-  tuşuna basıp 4 saniye basarak cihazı bekleme moduna alıp çıkarabilirsiniz.
- Düğmeye basılı tuttuğunuz süre boyunca  ledi yanıp sönerak işlemin yapılacağını bildirir.

EKRANDA HERHANGİ BİR YAZI GOZUKMEYİP (TAM ORTADA YESİL BİR YAPRAK DA GOZUKMEYECEKTİR) SADECE SAG ALT KOSEDE KIRMIZI  LEDİ YANIYOR İSE CIHAZ KAPALIDIR. Lütfen işlemlerinizi önce cihazı devreye alın.

İŞİĞİN MANUEL OLARAK AÇILIP KAPANMASI

KABİN İŞİĞİNİN ÇALIŞMASI İÇİN ÖNCELİKLE “U1” PARAMETRESİNİN DEĞERİNİN “0=KABİN İŞİĞİ” OLARAK SEÇİLDİĞİNDEN EMİN OLUN. AYRICA CİHAZ “STAND-BY” MODUNDA İKEN İŞİĞİN AÇILIP KAPATILABİLMESİNİ İSTİYOR İSENİZ; “U2” PARAMETRESİNİN DEĞERİNİN DE “1” OLDUĞUNDAN EMİN OLUN



Düğmesine bir kez basıp elinizi çekin. Basılı tutmayın. Basılı tutarsanız cihaz “standby” moduna geçer, kapanır.

HARİCİ ÇIKIŞIN MANUEL OLARAK AÇILIP KAPANMASI

HARİCİ ÇIKIŞIN ÇALIŞMASI İÇİN ÖNCELİKLE “U1” PARAMETRESİNİN DEĞERİNİN “1” OLARAK SEÇİLDİĞİNDEN EMİN OLUN. AYRICA CİHAZ “STAND-BY” MODUNDA İKEN DE AÇILIP KAPATILABİLMESİNİ İSTİYOR İSENİZ; “U2” PARAMETRESİNİN DEĞERİNİN DE “1” OLDUĞUNDAN EMİN OLUN



Düğmesine bir kez basıp elinizi çekin. Basılı tutmayın. Basılı tutarsanız cihaz “standby” moduna geçer, kapanır.

AŞIRI SOĞUTMA DÖNGÜSÜNÜN BAŞLATILMASI

YUKARI OK tuşuna 2 saniye basılı tutmak yoluyla aşırı soğutma döngüsünü başlatabilirsiniz. Bu esnada set değeri, “r6” parametresinde atadığınız süre boyunca “r5” değerinde verdiğiniz sıcaklık değeri kadar aşağıya düşürülür.

EL İLE DÜŞÜK VEYA YÜKSEK BAĞIL NEM ORANINA GÖRE ÇALIŞMA DÖNGÜSÜNÜN BAŞLATILMASI:

Düşük bağıl neme ulaşmak için çalışma döngüsünde evaporatör fanı kompresör kapalı iken çalışmamaya (veya daha az çalışmaya ayarlı olup, yüksek bağıl neme ulaşmak için çalışma döngüsünde ise evaporatör fanı sürekli çalışmaya programlı hale gelir. Bu belirli aralıklarla yapılan bir işlemdir ve parametreler menüsünde gerekli açıklamalar yapılmıştır.

Zamanı henüz gelmeden bunu elle başlatmak için;

AŞAĞI OK tuşuna basıp 4 saniye boyunca basılı tutunuz. Ekranda “rhL” (düşük bağıl nem döngüsü) veya “rhH” (yüksek bağıl nem döngüsü) ibareleri yer alır. Ardından SET tuşuna basın.

İşlemin otomatik sonlanma süresinden önce sonlandırılması için lütfen herhangi bir tuşa basınız.

ENERJİ TASARUFU MODUNUN ELLE BAŞLATILIP DURDURULMASI

Öncelikle cihazın stand by (bekleme) modunda olmadığından ve tuş kilidinin açık olduğundan, ayrıca “r5” parametresinin değerinin “0”, “r8” parametresinin değerinin ise “2” olduğundan emin olunuz.

DEFROST Tuşuna basıp elinizi çekin  Ledi yanar ya da söner. Yanıyor halde bırakılır ise elle enerji tasarrufu moduna geçilmiştir.

EVAPORATÖR SENSÖRÜNÜN ALGILADIĞI SICAKLIĞIN EKRANDA GÖRÜLMESİ;

Öncelikle cihazın stand by (bekleme) modunda olmadığından ve tuş kilidinin açık olduğundan emin olunuz.

- ▼ tuşuna basıp 4 saniye basılı tutun
- ▼ ve ▲ tuşlarına basarak “Pb2” etiketli değere gelin
- SET tuşuna basıp elinizi çekin.
- Hiçbir tuşa dokunmadan 60 sn bekleyerek normal çalışma sistemine geri dönün.

NOT: Eğer evaporatör sensörü takılı değilse “Pb2” etiketi gözükmez.



KONDANSER SENSÖRÜNÜN ALGILADIĞI SICAKLIĞIN EKRANDA GÖRÜLMESİ;







Öncelikle cihazın stand by (bekleme) modunda olmadığından ve tuş kilidinin açık olduğundan emin olunuz.

- ▼ tuşuna basıp 4 saniye basılı tutun
- ▼ ve ▲ tuşlarına basarak “Pb3” etiketli değere gelin
- SET tuşuna basıp elinizi çekin.
- Hiçbir tuşa dokunmadan 60 sn bekleyerek normal çalışma sistemine geri dönün.

NOT: Eğer kondanser sensörü takılı değilse “Pb2” etiketi gözükmez.

Alarmlar ve uyarılar

LEDLER	AÇIKLAMA
	Kompresör ledi; Sabit yanarken kontak devre veriyor demektir. Yanıp sönüyorken set değeri değiştiriliyor yada kontak devreye girmeye hazırlanıyor demektir.
	Defrost Ledi; Sabit yanıyorken defrost devrede demektir.

	Evaporatör Fan Led'i; Sabit yanıyorken evaporatör fanı devrede demektir.
	Düşük enerji tüketimi ledi Eğer ekranda sıcaklık değerleri görülüyor ve bu led yanıyor ise cihaz "DÜŞÜK ENERJİ TÜKETİM" Moduna girmiştir. Eğer led yanıyor ve ekran görünmüyor ise enerji cihazın elektrik tüketimini azaltmak için, Dijital thermostat "düşük enerji tüketim" moduna girmiştir. Herhangi bir düğmeye basılırsa Ekran geri gelir. NOT: EĞER İSTENMİYOR İSE HE3 PARAMETRESİNİN DEĞERİ "0" A GETİRİLİR.
°C	Celcius derece Led'i; Yanıyorken ölçüm celcius derece olarak gerçekleşmektedir
°F	Fahrenheit derece Led'i; Yanıyorken ölçüm Fahrenheit derece olarak gerçekleşmektedir
	"STAND-BY" Açık kapalı ledi. Eğer yanıyorsa cihaz kapatılmış demektir.
	Kabın ışığı yanıyor.
AUX 1	Harici çıkış 1 devrede
AUX 2	Harici çıkış 2 devrede
	Zamanı kontrol edin
	Super soğutma ve süper ısıtma modu devrede
	Sistemde Aktif bir alarm mevcut
HACCP	Yanıp sönüyor ise ; Bir HACCP alarmı gerçekleşmiş ve kaydedilmiş. Bu alarm henüz okunmamış. Kullanım kılavuzundan HACCP ALARMLARININ OKUNMASI bölümünü okuyun Sabit yanıyor ; Bir HACCP alarmı gerçekleşmiş ve okunmuş fakat sistemden henüz silinmemiş. Kullanım kılavuzundan HACCP ALARMLARININ SİLİNMESİ bölümünü okuyun

KOMPRESÖR ÇALIŞMA SAATLERİNİ GÖRÜNTÜLEMEK VE SIFIRLAMAK İÇİN

Öncelikle cihazın herhangi bir işlemde olmadığından, cihazın stand by (bekleme) modunda olmadığından ve tuş kilidinin açık olduğundan emin olunuz.

Bu özellik parametreler menüsünden devreye alınmış ise cihaz maksimum "99900" (999 X 100) saate kadar kaydeder ve bu süre dolduğunda ekranda yanıp dönen "9999" görülür.

Kompresör çalışma saatlerini görüntülemek için;

- ALT OK tuşuna 1 sn basılı tutun.
- OK tuşlarını kullanarak "CH" yazısının ekrana gelmesini sağlayın
- SET tuşuna birkez basıp elinizi çekin
- Ekranda kompresör çalışma süresini gösterir.

Set tuşuna tekrar basıp bıraktığınızda veya 60 sn boyunca bir işlem yapmamanız durumunda cihaz bu fonksiyondan çıkar

Kompresör çalışma saatlerini sıfırlamak için;

- ALT OK tuşuna 1 sn basılı tutun.
- OK tuşlarını kullanarak "rCH" yazısının ekrana gelmesini sağlayın
- SET tuşuna birkez basıp elinizi çekin
- ALT veya ÜST okları kullanarak "149" değerine getirin.
- Set tuşuna tekrar basıp bıraktığınızda veya 15 sn boyunca bir işlem yapmamanız durumunda cihaz ekranında 4 saniye süreyle "----" yanıp söner ve hafıza sıfırlanır.

ALARMLAR	AÇIKLAMA
AL	Düşük sıcaklık alarmı; Oda sıcaklığını kontrol edin A1 parametrelerinin değerlerini kontrol edin
AH	Yüksek sıcaklık alarmı; Oda sıcaklığını kontrol edin A4 parametrelerinin değerlerini kontrol edin
PR1	Kabin sensörü hatası Sensörün kopuk olmadığını kontrol edin  P0 parametresinden sensör tipinin doğru seçildiğini kontrol edin Cihaza sensörün düzgün bağlandığından emin olun <i>NOT:Cihaz kontakları bu durumda çalışmaz</i>
PR2	Evaporatör sensörü hatası Sensörün kopuk olmadığını kontrol edin P0 parametresinden sensör tipinin doğru seçildiğini kontrol edin Cihaza sensörün düzgün bağlandığından emin olun <i>NOT:Cihaz kontakları bu durumda çalışmaz</i>
PR3	Kondanser sensörü hatası Sensörün kopuk olmadığını kontrol edin P0 parametresinden sensör tipinin doğru seçildiğini kontrol edin Cihaza sensörün düzgün bağlandığından emin olun <i>NOT:Cihaz kontakları bu durumda çalışmaz</i>
Id	Kapı switchi alarmı. i0 ve i1 parametrelerini kontrol ediniz
IA	Çok Fonksiyonlu giriş alarmı. I5 ve i6 parametrelerini kontrol ediniz
COH	Kondanser sensörünce algılanan sıcaklığın ilk alarm değerine ulaştığını gösterir. Lütfen kondanseri temizleyiniz. "C6" parametresinin değerini kontrol edin Not: Kompresör çalışmaya devam edecektir ve sıcaklık değeri düşecek olursa alarm devreden çıkar
CSd	Kondanser sensörünce algılanan sıcaklığın ikinci alarm değerine ulaştığını gösterir. Lütfen kondanseri temizleyiniz. "C7" parametresinin değerini kontrol edin Not: Kompresör çalışmayacak ve cihaz yeniden başlatılmadan cihaz yeniden devreye girmeyecektir.
DFd	Defrost alarmının oluştuğunu fakat maksimum alarm süresine ulaştığı için alarmın kendiliğinden sustuğunu gösterir. Evaporatör sensörünün düzgün çalıştığını kontrol edin. "D2" "D3"ve "D11"parametrelerinin değerlerini kontrol ediniz. Not: Kompresör çalışmaya devam edecektir ve yazıyı silmek için bir tuşa basınız.
C1t	Kompresör 1 termik alarmı I5 ve i6 parametrelerini kontrol ediniz. Kompresör durur, alarm devreye girer.
C2t	Kompresör 2 termik alarmı I5 ve i6 parametrelerini kontrol ediniz. Kompresör durur, alarm devreye girer.
Th	Genel termik alarmı I5 ve i6 parametrelerini kontrol ediniz. Tüm sistemler durur, alarm devreye girer.
Rtc	Gerçek zaman saati arızası. Tarih ve saati girin
PF	Elektrik kesintisi alarmı. Cihazın elektriği, cihaz stand by modunda değilken kesilmiş ve atanan süre boyunca (A10) Tekrar verilmemiştir.

iSd	Yüksek basınç arızası. Cihazı kapatıp açın ve I5, I6, I8 ve I9 değerlerine bakın.
LP	Alçak basınç arızası. I5 ve I6 bakın.
FUL	(İlgili özellik ve SD kart yuvası var ise) Cihaza takılı sd kartın hafızası dolmuş demektir.
Sd	(İlgili özellik ve SD kart yuvası var ise) Cihaza takılı sd kart bulunmamaktadır demektir.
CA	Calibrasyon ayarı arızası. Ekranda CA yazarken set tuşuna basılıp tutup, parametrelere girin. PG parametresinin bulun. Değerini 0 yapın. SET tuşuna basın.

HACCP FONKSİYONUNUN ÇALIŞMASI VE ALARMLARIN GÖRÜNTÜLENMESİ

Cihaz hafızasında hali hazırda bir alarm mevcut ise ekranda “HACCP” ledi yanıp sönecektir.

Cihaz hafızasında, en eskisi silinerek bir yenisi eklenmesi suretiyle sürekli 9 HACCP alarmı saklı kalır. Alarm ile ilgili şu veriler hafızada tutulur;

- Kritik sıcaklık değeri
- Alarmın meydana geldiği tarih ve saat
- Alarmın ne süre ile devam ettiği

Alarmlar aşağıdaki alarm etiketleri ile bildirilecektir;

AL	Düşük sıcaklık alarmı; Oda sıcaklığını kontrol edin A1 ve A2 parametrelerinin değerlerini kontrol edin
AH	Yüksek sıcaklık alarmı; Oda sıcaklığını kontrol edin A4 ve A5 parametrelerinin değerlerini kontrol edin
Id	Kapı switchi alarmı. İlgili parametreleri kontrol ediniz
PF	Güç kesintisi olduğunu gösterir alarm. Cihaz elektriğinin belirli bir süre boyunca kesilmiş olduğunu uyarır. Not: Normal çalışma düzenine geri dönebilmesi için cihazın bir tuşuna basılması gerekir.

Eğer Cihaz kapatılmış ise hiçbir alarm saklanmayacaktır!!!!

ALARMLARIN GÖRÜNTÜLENMESİ İÇİN;

Cihazda kayıtlı HACCP alarmlarını görüntülemek için;

- ALT OK tuşuna 1 saniye basılı tutun.
- OK tuşlarını kullanarak “LS” yazısının ekrana gelmesini sağlayın
- SET tuşuna birkez basıp elinizi çekin
- Ekranda Alarm etiketlerini ve numarasını gösterir. İlgili alarm etiketinin üzerine gelin ve SET tuşuna basın.

Cihaz kendi kendisine 1 saniye aralıklar ile kaydettiği verileri sırasıyla gösterecektir. Gösterim sırasıyla kritik değer, alarmın gerçekleştiği yıl, gerçekleştiği ay, gerçekleştiği gün, gerçekleştiği saat, gerçekleştiği dakika, alarmın sürdüğü sürenin saat kısmı ve ardından dakika kısmı.

Bunu bir örnek ile gösterecek olursak; Diyelim ki cihaz ekranında sırasıyla şu yazılar görülmeye başlandı
AH3, 8,0, StA, y09, n03, d26, h16, n30, dur, h01, n15, AH3

AÇIKLAMA	ANLAMI
8,0	Alarm kritik değeri
StA	Bu etiket az sonra alarmin gerçekleştiği saatin bildirileceğini ifade eder
y09	Alarmin gerçekleştiği yılın son iki hanesi (burdaki örnekte 2009)
n03	Alarmin gerçekleştiği ay (burdaki örnekte Mart)
d26	Alarmin gerçekleştiği gün (burdaki örnekte 26)
h16	Alarmin gerçekleştiği saat (burdaki örnekte 16)
n30	Alarmin gerçekleştiği saat (burdaki örnekte 30)
dur	Bu etiket az sonra alarmin ne kadar süre ile sürdüğünün bildirileceğini ifade eder
h01	Bu etiket alarmin ne süreyle gerçekleştiğinin saat kısmını ifade eder. (Burada 1 saat
n15	Bu etiket alarmin ne süreyle gerçekleştiğinin dakika kısmını ifade eder (ve 15 dakika)
AH3	Alarmin tipi ve kaçınıcı alarm olduğu. Burada 3. Yüksek sıcaklık alarmı

Özetle elde ettiğimiz veriyi incelediğimizde;

26 Mart 2009 yılında saat 16:30 da sıcaklığın +8 C dereceye çıkarak yüksek sıcaklık alarminin verildiğini ve bunun 1 saat 15 dakika sürmüş olduğunu anlıyoruz.

Cihazda kayıtlı HACCP alarmlarını sıfırlamak için;

- ALT OK tuşuna 1 sn basılı tutun.
- OK tuşlarını kullanarak "rLS" yazısının ekrana gelmesini sağlayın
- SET tuşuna birkez basıp elinizi çekin
- ALT veya ÜST okları kullanarak "149" değerine getirin.
- Set tuşuna tekrar basıp bıraktığınızda veya 15 sn boyunca bir işlem yapmamanız durumunda cihaz ekranında 4 saniye süreyle "----" yanıp söner ve hafıza sıfırlanır.

Not: Cihazda kayıtlı alarm bulunmaması durumunda "rLS" etiketi ekranda gözükmez.

PARAMETRELER MENÜSÜNE ULAŞMAK İÇİN

Öncelikle cihazın herhangi bir işlemde olmadığından, cihazın stand by (bekleme) modunda olmadığından ve tuş kilidinin açık olduğundan emin olunuz.

- **SET** tuşuna 4 saniye boyunca basılı tutunuz. Ekranda "PA" belirecektir.
- **SET** tuşuna hızlıca basıp elinizi çekiniz.
- 15 saniye içinde aşağı ve yukarı ok tuşlarını kullanarak parametre şifresini giriniz. (bu değer kullanıcı parametrelerinde "PAS" parametresince belirlenir. Fabrika ayarı "-19" dur. Eğer ilgili parametre "0" olarak tayin edilmiş ise cihaz parametrelerine şifresiz olarak ulaşılır. Şifre değiştirilmiş ise ilgili "fabrika ayarlarına döndürme" bölümüne riayet ediniz veya satış temsilcinize danışınız.
- **SET** tuşuna hızlıca basıp elinizi çekiniz veya 15 saniye boyunca işlem yapmadan bekleyiniz. Ekranda "SP" görünecektir.

Not: Eğer şifre iptal edilmiş ise; ilk işlemi müteakip ekranda doğrudan "SP" görünecektir.

- İstedığınız parametre ye gelip SET tuşuna basın.
- 15 saniye içinde aşağı ve yukarı ok tuşlarını kullanarak istediğiniz değere getirin.
- **SET** tuşuna hızlıca basıp elinizi çekiniz.
- **SET** tuşuna 4 saniye boyunca basılı tutunuz veya 60 saniye boyunca işlem yapmadan bekleyiniz

PARAM.	MINIMUM	MAKSIMUM	BİRİM	FABRİKA AY.	AÇIKLAMA
SP	r1	r2	°C/°F (1)	-18.0	Çalışma sıcaklığının set edilme değeri
PARAM.	MINIMUM	MAKSIMUM	BİRİM	FABRİKA AY.	ÖLÇÜM VE SENSÖRLER
CA1	-25.0	25.0	°C/°F (1)	0.0	Kabin sensörü kalibrasyonu
CA2	-25.0	25.0	°C/°F (1)	0.0	Evaporatör sensörü kalibrasyonu
CA3	-25.0	25.0	°C/°F (1)	0.0	Kondanser sensörü kalibrasyonu (Eğer P4=1 ise kondanser sensörü kalibrasyonu, P4=2 ise kritik sıcaklık sensörü kalibrasyonu, P4=3 ise çıkış havası sensörü)
P0	0	1	----	1	Sıcaklık sensörü tipi 0 = PTC 1=NTC
P1	0	1	----	1	Noktasal gösterim 1 = evet
P2	0	1	----	0	Ölçüm biriminin seçilmesi (2) 0 = Celsius 1 = Fahrenheit
P3	0	2	----	1	Evaporatör sensörü 0 = Sensör takılı değil 1 = Defrost ve Evaporatör fanı yönetiminin sağlanacağı sensör 2 = Evaporatör fanı yönetiminin sağlanacağı sensör
P4	0	3	----	0	4.Giriş tipi 0 = Çok amaçlı giriş (dijital giriş) 1 = Kondanser sensörü 2 = Kritik sıcaklık sensörü 3 = Hava çıkış sıcaklığı sensörü
P5	0	4	----	0	Normal çalışma konumunda ekranda gösterilecek değer 0 = Kabin sıcaklığı 1 = Çalışma set değeri 2 = Evaporatör sensörünce algılanan sıcaklık 3 = Kondanser sensörünce algılanan sıcaklık 4 = Hava giriş sıcaklığı
P7	0	100	%	50	CPT(hesaplanan ürün sıcaklığı) için içeriye nufus eden sıcaklık yüzdesi
P8	0	250	saniye/10	5	Sıcaklık değişimlerini göstermede gecikme
PARAM.	MINIMUM	MAKSIMUM	BİRİM	FA	ÇALIŞMA DÖNGÜSÜ
r0	0,1 (5)	15.0	°C/°F (1)	2.0	Çalışma set değeri diferansı
r1	-99.0	r2	°C/°F (1)	-40.0	(Set değerini ayarlamak için limitler atamak istenirse) set değeri alt limiti

r2	r1	99.0	°C/°F (1)	50.0	(Set değerini ayarlamak için limitler atamak istenirse) set değeri üst limiti
r3	0	1		0	Set değeri kilitlemenin aktive edilmesi 0=kapalı 1= açık
r4	0.0	99.0	°C/°F (1)	0.0	"Enerji tasarrufu" modunda set değerinin arttırılacağı miktar
r5	0.0	99.0	°C/°F (1)	0.0	Çalışma döngüsünün tipi; 0 = soğutma 1 = ısıtma
r6	0.0	99.0	°C/°F (1)	0.0	Hızlı ısıtma veya soğutma modunda(r5 parametresine hangisini seçti iseniz) değiştirilen set değeri. Örneğin soğutma seçilmiş ve bu parametreye "2" derece verilmiş ise, hızlı soğutma modunda, set değerini 2 derece aşağıya düşürür.
r7	0	240	dakika	30	Hızlı ısıtma veya soğutma modunun süresi
r12	0	1	- - - -	1	Çalışma aralığı diferans değerinin çalışma döngüsü tipi 0 = asimetric 1 = simetric
PARAM.	MINIMUM	MAKSIMUM	BİRİM	FABRİ	KOMPRESÖR KORUMALARI
C0	0	240	dakika	0	Cihaza elektrik verilmesinin ardından kontağın devreye girmesi için geçmesi gereken minimum zaman
C1	0	240	dakika	5	İki kompresör kalkışı arasında gecikme süresi
C2	0	240	Dakika	3	Kompresör kontağının kapalı kalması gereken minimum süre
C3	0	240	S	0	Kompresör bir kez çalışmaya başladığında, (set değerinde ulaşılmış olup durması gerekse bile) durmadan çalışması gereken minimum zaman
C4	0	240	Dakika	10	Kabin sensörü/hava giriş sıcaklığı sensörü hatası süresince (Pr1 alarmı) kompresörün çalışmaması gereken zaman
C5	0	240	Dakika	10	Kabin sensörü/hava giriş sıcaklığı sensörü hatası süresince (Pr1 alarmı) kompresörün çalışması gereken zaman
C6	0.0	199	°C/°F (1)	80.0	Kondanser aşırı ısınma alarmının (COH alarmı) devreye gireceği sıcaklık eşiği değeri (11)
C7	0.0	199	°C/°F (1)	90.0	Kondanser aşırı ısınması sebebi ile kompresörün kitlenmesi alarmının (Csd alarmı) devreye gireceği sıcaklık eşiği değeri
C8	0	15	Dakika	1	Kompresörü bloke etme alarmı gecikmesi (12)
C10	0	999	x100saat	1	Burada atanan değer kadar kompresör çalışma saati olduğunda, dijital termostat ekranda servis isteği ledini yakar. 0=servis isteği ledi asla yanmaz.
C11	0	240	Dakika	0	Birinci kompresörün devreye girmesini müteakip, diğer kompresörün devreye girmesi için gecikme

PARAM.	MINIMUM	MAKSIMUM	BİRİM	FABRİKA AY.	DEFROST
--------	---------	----------	-------	-------------	---------

d0	0	99	h	8	Defrostun kaç saatte bir yapılacağı 0 = defrost asla devreye girmez (Eğer d8 = 3 ise maksimum defrost aralığı)
d1	0	2	----	0	DEFROST TİPİ 0 = <u>ELEKTRİKLİ</u> 1 = <u>SICAK GAZLI</u> 2 = <u>KOMPRESÖRÜ DURDURARAK</u>
d2	-99	99.0	°C/°F (1)	2.0	Defrost (süresi sona ermemiş olsa dahi) işleminin sonlanacağı evaporator ısısı. Evaporatör sensörü tarafından algılanan değer buradaki değerden yüksek olursa cihaz kesinlikle defrost yapamaz
d3	0	99	Dakika	30	Defrost süresi (Eğer P4 = 1 ise maksimum defrost süresi) 0 = defrost yapılmayacaktır
d4	0	1	----	0	Bu parametrede 1 seçilirse termostata akım verildiği zaman defrost süreci başlar.
d5	0	99	Dakika	0	Akım verildikten sonra (eğer hemen defrost yapması programlanmış ise) defrost sürecinin başlayabilmesi için geçmesi gereken minimum süre.
d6	0	2	----	1	Defrost süresince ekranda görülecek sıcaklık 0 = Kabin sıcaklığı 1 = Eğer defrosta başladığı anda Kabin sıcaklığı, Ayarlanan set değeri ile mevcut kabin sıcaklığının toplamından daha düşük ise; ekranda set değeri + mevcut kabin sıcaklığının toplamı görülür. Eğer defrosta başladığı anda Kabin sıcaklığı, Ayarlanan set değeri ile mevcut kabin sıcaklığının toplamından daha yüksek ise; ekranda enson algılanmış kabin sıcaklığı görülür. Bu değer sıcaklık tekrar bu değerinin altında bir değere düşene kadar normale dönmez. Ekranda kilitli kalır. (8) (9) 2 = "dEF" yazısı görülür. Bu yazı Evaporatör fanı çalışmadığı süre boyunca silinmez. (16)
d7	0	15	Dakika	2	Defrost sonrası damlama süresi
d8	0	3	----	0	Defrost yapma metodu 0= Cihaz "d0" parametresinde girilen süre kadar açık kalmış ise defrost işlemi devreye girer 1= Kompresör "d0" parametresinde girilen süre kadar devrede kalmış ise defrost işlemi devreye girer 2= Evaporatör sensörünce algılanan sıcaklık değeri "d0" parametresinde girilen süre boyunca "d9" parametresinde girilen sıcaklık değerinin altında kalmış ise defrost işlemi başlatılır. 3= ADAPTİF Defrost. Dijital termostat bir sürü değeri gözden geçirerek tam olarak ihtiyaç duyduğu anda defrostun yapılmasını sağlar. Bu esnada kullanıcının dikkat etmesi gereken parametreler sadece d18, d19, d20 ve d22 dir. (17)
d9	-99	99.0	°C/°F (1)	0.0	(d8 = 2 seçilmiş ise geçerli. Aksi durumda kullanım dışıdır) defrost döngüsü sayacının süreyi tutmaya başlayacağı evaporasyon sıcaklığı değeri
d11	0	1	----	0	defrost alarmının oluşması durumunda, alarmın belirli bir süre sonrasında devreden çıkması 0 = Hayır 1= Evet
d15	0	99	Dakika	0	Defrost işleminin gerçekleşebilmesi için kompresörün devrede kalmış olması gereken minimum süre (Sadece d1 = 1 ise geçerlidir)
d16	0	99	Dakika	0	(sadece d1 = 1 seçilmiş ise geçerlidir) ; Damlama öncesi bekleme süresi.

d18	0	999	Dakika	40	(sadece d8 = 3 yapılarak adaptif defrost seçilmiş ise geçerlidir) ; Evaporasyon sıcaklığı D22 parametresinde atanan değerden daha düşük bir sıcaklık değerinde bulunurken, bu parametrede atanan süre boyunca, kompresör çalışmış ise defrost devreye girer. 0 = defrost yapılmaz
d19	0.0	40.0	°C/°F (1)	3.0	(sadece d8 = 3 yapılarak adaptif defrost seçilmiş ise geçerlidir) ; Evaporator sıcaklığında, toplanmış anlık evaporasyon sıcaklığı ortalamasından kaç derece fark olduğunda defrost işleminin başlatılacağı diferans değeri
d20	0	999	Dakika	180	(sadece d8 = 3 yapılarak adaptif defrost seçilmiş ise geçerlidir) ; Defrost devreye girmesi için kompresörün bir kere çalışmaya başlayıp durmadan çalışmaya devam edeceği minimum süre. Örneğin buraya 20 dakika kesintisiz kompresör çalışma süresi atanırsa, kompresör çalışmaya başlayıp hiç durmadan 21 dakika boyunca çalışırsa, dijital termostat oluşan buz tabakası yüzünden soğutmanın zamanında yapılamadığına kanaat getirip defrost başlatır. 0 = Kompresör çalışma süresindeki uzama nedeninden ötürü defrost yapılmaz.
d21	0	500	Dakika	200	Cihazın ilk çalışmasını veya hızlı soğutma döngüsünün çalışmasını müteakip, burada atanan değerden sonra, hala kabin sıcaklığı ile set değeri arasında 10 C fark var ise, evaporatörde buz oluşumu olduğu var sayılarak dijital termostat defrost işlemi başlatır
d22	-10.0	10.0	°C/°F (1)	2.0	(sadece d8 = 3 yapılarak adaptif defrost seçilmiş ise geçerlidir) ; Evaporatör sensörünce algılanan sıcaklık bu değer üzerindeyken, d18 parametresindeki süre hesaplamasına mola verilir ve bu değer altına düşene kadar sayılmaz.
d25	0	1	-	0	Defrost esnasında hava çıkış sıcaklığı sensörünün devreye alınması 0=hayır 1 = evet
d26	0	99	-	6	Evaporatör sensörü arızası durumunda defrost aralığı 0= Sadece elle defrost yapılır.

PARAM.	MINIMUM	MAKSIMUM	BİRİM	FABRİKA AY.	AÇIKLAMA
A0	0	1	-	0	Düşük sıcaklık alarmı hangi sensöre göre verilir 0= Kabin sensörü 1= Evaporator sensörü
A1	-99.0	99.0	°C/°F (1)	0.0	Düşük sıcaklık alarmının devreye girmesi için değer. Ekranda AL görünür
A2	0	2	-	0	0= Alarm yok 1= Set değerine bağlı 2= Kati
A4	-99.0	99.0	°C/°F (1)	0.0	Yüksek sıcaklık alarmının devreye girmesi için değer. Ekranda AH görünür
A5	0	2	-	0	Yüksek sıcaklık alarmı hangi sensöre göre verilir 0= Kabin sensörü 1= Evaporator sensörü 2= Harici sensör
A6	0	99	Dakika	120	<u>Dijital termostata elektrik verilmesini müteakip</u> , sıcaklık alarmı oluşur ise, alarmın verilmesindeki gecikme süresi
A7	0	240	Dakika	15	Alçak ya da yüksek sıcaklık alarmının devreye girmesi için gecikme
A8	0	240	Dakika	15	Evaporatör fanının durdurulduğu sürenin tamamlanmasını müteakip yüksek sıcaklık alarmının gecikme süresi

A9	0	240	Dakika	15	Kapının açılıp kapanmasından sonra yüksek sıcaklık alarmının gecikme süresi
A10	0	240	Dakika	10	"PF" Elektrik kesinti alarmı için, elektriğin kesik olması gereken süre EVJ205, EVJ204 VE EVJ203 GİBİ ZAMAN SAATİ OLMAYAN MODELLERDE (HARİCEN BLUETOOTH ARAYÜZÜ VE GERÇEK ZAMAN SAATİ TAKILMAMIŞ İSE) BU PARAMETRE BULUNMAZ.
A11	1 (5)	15.0	°C/°F (1)	2.0	Alarm parametreleri için diferans
A12	0	2	-	0	Elektrik kesintisi alarmının verilme yöntemi 0= sadece HACCP ledi yanıp söner 1= HACCP ledi yanıp söner+ PF alarmı gözükür+buzzer çalar(var ise) 2= HACCP ledi yanıp söner+ PF alarmı gözükür+A10 parametresindeki süre boyunca buzzer çalar (var ise) EVJ205, EVJ204 VE EVJ203 GİBİ ZAMAN SAATİ OLMAYAN MODELLERDE (HARİCEN BLUETOOTH ARAYÜZÜ VE GERÇEK ZAMAN SAATİ TAKILMAMIŞ İSE) BU PARAMETRE BULUNMAZ.
PARAM.	MINIMUM	MAKSIMUM	BİRİM	FABRİKA AY.	AÇIKLAMA
F0	0	7	----	1	Normal çalışma döngüsünde Evaporatör fanının durumu 0 = Çalışmaz 1 = Çalışır (ayrıca F4, F5 ve i10 ve HE2 değerlerine bakınız) 2 = Kompresör ile çalışır (ayrıca F4, F5, i10 ve HE2 parametrelerinin değerlerine bakınız) 3 = Evaporatör sensörü tarafından algılanan sıcaklık, kabin sensörünce algılanan sıcaklıktan F1 parametresinin değeri kadar düşük ise fan çalışır (ayrıca F4, F5, i10 ve HE2 parametrelerinin değerlerine bakınız) 4 = Kompresör duruyorken durur, çalışırken Evaporatör sensörü tarafından algılanan sıcaklık, kabin sensörünce algılanan sıcaklıktan F1 parametresinin değeri kadar düşük ise fan çalışır (ayrıca F4, F5, i10 ve HE2 parametrelerinin değerlerine bakınız) 5 = F6 parametresine bağlı çalışır 6 = F1 parametresine bağlı olarak çalışır (ayrıca F4, F5, i10 ve HE2 parametrelerinin değerlerine bakınız) 7 = Kompresör duruyorken durur, çalışırken F1 parametresine bağlı olarak çalışır (ayrıca F4, F5, i10 ve HE2 parametrelerinin değerlerine bakınız)
F1	-99.0	99.0	°C/°F (1)	-4.0	Evaporatör sensörünce algılanan sıcaklık, burada atanmış olan evaporator sensörü sıcaklığı değerinin üzerinde ise evaporatör fanı çalışmaz (Sadece F0 = 3 veya 4 ise geçerlidir); Ayrıca F8 parametresinin değerine bakınız.
F2	0	2	----	0	Defrost ve damlama sürecinde evaporatör fanının durumu 0 = çalışmaz 1 = Çalışır 2 = F0 parametresine bağlı olarak çalışır
F3	0	15	Dakika	2	Evaporator fanının kapalı kalması için maksimum süre (Evaporatör fanının devre dışı bırakıldığı süre boyunca Kompresör çalışabilecekken, defrost ve evaporatör fanı röleleri devre dışı kalmaya devam edecektir.
F4	0	240	sx10	30	Enerji tasarrufu modunda Evaporator fanının çalışmayacağı süre (ayrıca F5, i10 ve HE2 parametrelerinin değerlerine de bakınız)
F5	0	240	sx10	30	Enerji tasarrufu modunda Evaporator fanının çalışacağı süre (ayrıca F4, i10 ve HE2 parametrelerinin değerlerine de bakınız)

F6	0	1	-	0	Düşük veya Yüksek nemlilik için fan çalışma döngüsü 0= Düşük nemlilik (Kompresör çalışmıyorken F17 ve F18 parametreleri ne göre çalışır, kompresör çalışırken çalışır) için çalışır. 1= Yüksek nemlilik (Kompresörün çalışıp çalışmamasına bakmadan çalışır) için çalışır
F7	-99	99,0	°C/°F (1)	5,0	Damlama Süresi Sonrası Fan çalışma sıcaklığının üzerine F7 parametresinin değeri kadar ilave edildiğinde, elde edilen sıcaklık değerinin altında bir evaporasyon sıcaklığı var ise, evaporatör fanı devreye girer.
F8	1	15	°C/°F (1)	2,0	Evaporasyon sıcaklığı, set değerinden buraya girilen F7 değeri kadar farka ulaştığında, evaporatör fanı çalışır
F9	0	240	Saniye	10	Kompresörün durmasını müteakip, fan ne kadar süre sonra durur. (bu ancak F0=2 veya 5 ise geçerlidir)
F10	0	2	-	1	(Kondanser fanı olarak tayin edilmiş bir röle var ise geçerlidir) Kondanser fanı çalışma yöntemi 0= F11 parametresiyle kontrol edilir 1= Kompresör duruyorsa F11 parametresiyle kumanda edilir. Kompresör çalışıyorsa çalışır 2= Kompresör duruyorsa F11 parametresiyle kumanda edilir. Kompresör çalışıyorsa çalışır. Defrost, damlama öncesi süre ve damlama süresince çalışmaz.
F11	0,0	99,0	°C/°F (1)	15,0	(Kondanser fanı olarak tayin edilmiş bir röle var ise geçerlidir) Kondanser fanı, kondanser sıcaklığı burada atanan değer üstüne çıktı ise kondanser fanı devreye girer.
F12	0	240	Saniye	30	(Kondanser fanı olarak tayin edilmiş bir röle var ise geçerlidir) Kompresör durduktan sonra, kondanser fanı ne kadar sonra durur.
F17	0	240	Saniye	60	Düşük nem sistemi ile çalışılıyor ise; fanın kapalı kalacağı süre
F18	0	240	Saniye	10	Düşük nem sistemi ile çalışılıyor ise; fanın açık kalacağı süre

PARAM.	MINIMUM	MAKSIMUM	BİRİM	FABRİKA AY.	AÇIKLAMA
i0	0	5	----	1	Kapı switch i girişinin tetiklenmesi ile yapılacak eylem ; 0 = Hiçbirşey olmaz 1 = KOMPRESÖR VE EVAPORATÖR FANI DURUR – Kompresör ve evaporatör fanı, maksimum i3 te atanan süre boyunca veya seçiminize göre kapı tekrar kapanana kadar kapalı kalır 2 = EVAPORATÖR FANI DURUR – Evaporatör fanı, maksimum i3 te atanan süre boyunca veya seçiminize göre kapı tekrar kapanana kadar kapalı kalır 3 = KABİN IŞIĞININ DEVREYE GİRMESİ – Kabin ışığı yanacak ve kapı sviçi devre dışı kalana kadar da yanık kalacaktır. (10 saniye sonra söner) 4 = KOMPRESÖR VE EVAPORATÖR FANI DURUR KABİN IŞIĞI YANAR – Kompresör ve evaporatör fanı, maksimum i3 te atanan süre boyunca veya seçiminize göre kapı tekrar kapanana kadar kapalı kalır. Kabin ışığı, kapı kapandıktan sonra 10 saniye boyunca yanık kalmaya devam ederken, kompresör ve evaporatör fanı 5 saniye sonra devreye girer. 5 = EVAPORATÖR FANI DURUR KABİN IŞIĞI YANAR – Evaporatör fanı, maksimum i3 te atanan süre boyunca veya seçiminize göre kapı tekrar kapanana kadar kapalı kalır. Kabin ışığı, kapı kapandıktan sonra 10 saniye boyunca yanık kalmaya devam ederken, evaporatör fanı 5 saniye sonra devreye girer.

i1	0	1	----	0	Kapı switch inin kontak tipi 0 = normally open (Normalde açık kontak) 1 = normally closed (Normalde kapalı kontak)
i2	-1	120	Dakika	30	Kapı açık alarmının verilmesi için gecikme süresi ("id" alarm kodu) -1 = Kapı açık alarmı asla çalmaz
i3	-1	120	Dakika	15	Kompresör ve evaporatör üzerinde, Kapı switchi eylemince ortaya çıkan etkinin maksimum süresi. Bu süre geçtiğinde hala kapı kapanmamış ise bile cihaz eski durumuna döner. -1 = Kapı kapanana kadar sistem eski haline dönmez
i4	0	1	Dakika	0	Kapı açık alarmının kaydı 0= Hayır 1 = Evet (Eğer i2 nin değeri -1 seçilmemiş ise ve i2 kadar süre kapı açık kalmış ise)
15	0	9	-----	2	Çok amaçlı dijital girişin tetiklenmesi ile yapılacak eylem ; 0 = Hiçbirşey olmaz 1 = <u>ENERJİ TASARUFU MODUNUN DEVREYE GİRMESİ</u> - Enerji tasarufu devreye girecek ve dijital giriş devre dışı kalana kadar da bu modda kalacaktır. r4 parametresini de inceleyiniz. 2 = <u>ÇOK AMAÇLI GİRİŞ ALARMININ DEVREYE GİRMESİ</u> - Çok amaçlı giriş devreye girmesini müteakip "i7" parametresinde belirtilen süre kadar geçince alarm devreye girer ve ekranda "iA" ikazı görülür. (bu alarm çok amaçlı giriş yeniden devre dışı bırakılana kadar devam eder) 3 = <u>YÜKSEK BASINÇ ALARMININ DEVREYE GİRMESİ</u> 4 = <u>HARİCİ ÇIKIŞ 1 İN DEVREYE GİRMESİ</u> 5 = <u>HARİCİ ÇIKIŞ 2 NİN DEVREYE GİRMESİ</u> 6 = <u>DİJİTAL TERMOSTATIN KAPATILMASI</u> - Dijital girişin tetiklenmesi ile dijital termostat kapanır, tetiklenme bitinceye kadar yeniden çalışmaz 7 = <u>ALÇAK BASINÇ ALARMI</u> 8 = <u>KOMPRESÖR1 TERMİK ALARMI</u> - Bu durumda giriş devredışı kalana ve "i7" parametresinde belirtilen süre kadar sonra kompresör durdurulur. 9 = <u>KOMPRESÖR2 TERMİK ALARMI</u> - Bu durumda giriş devredışı kalana ve "i7" parametresinde belirtilen süre kadar sonra kompresör durdurulur.
16	0	1	-----	0	Çok amaçlı girişin kontak tipi 0 = normally open (Normalde açık kontak) 1 = normally closed (Normalde kapalı kontak)
17	-1	120	Dakika	0	I7=-1 olarak ayarlanırsa bu alarm devreye asla girmez. I5=2 ise, çok amaçlı sinyal girişi alarmının gecikmesi I5=5 veya 6 ise, ekranda "CTH" veya "th" sinyalini gördükten ne kadar süre sonra kompresörün veya sistemin tamamının kapatılacağı.
18	0	15	-----	0	(eğer i5=3 olarak ayarlanmış ise) Yüksek basınç alarmının devreye girmesi için çok amaçlı dijital girişin tetiklenme sayısı 0 = Cihaz girişi ilk tetiklendiğinde alarm verilir
19	1	999	Dakika	240	Yüksek basınç alarmı ne kadar zaman sonra resetlenecek
i10	0	999	dakika	0	Bu fonksiyon, enerji tasarufu moduna otomatik olarak girilmesi için dijital termostatın yöntemlerinden biridir. Bu yonteme gore; gerekli kabin sıcaklığına ulaştıktan sonra, burada atanan sure boyunca kapı açılıp kapanmamış ise, enerji tasarufu moduna geçiş yapılır.(Ayrıca r4, F4, F5 ve HE2 parametrelerine bakınız) 0 = Eğer 0 seçili ise "enerji tasarufu" modu asla bu etkiye bağlı olarak başlatılmaz
i13	0	240	----	180	Defrost döngüsünü başlatmak için kapı sviçinin açılıp kapanması gereken sayı 0 = Eğer 0 seçili ise defrost asla kapı sviçinin açılıp kapanmasına bağlı olarak başlatılmaz

i14	0	240	dakika	32	Defrost döngüsünü başlatmak için kapı sviçinin açılıp, kapının açık olarak bekletilmesi gereken süre 0 = Eğer 0 seçili ise defrost asla bu etkiye bağlı olarak başlatılmaz
PARAM.	MINIMUM	MAKSİMUM	BİRİM	FABRİKA AY.	AÇIKLAMA
u1c	0	12	-----	0	K1 Kontaklarının ne amaçla kullanılacağıнын tayini 0=Kompresör 1=2. Kompresör 2=Evaporatör fanı 3=Kondanser Fanı 4=Defrost 5=Kabin ışığı 6=Buğu önleyici rezistans 7= Kapı rezistansları 8= Nötral bölge yaratmak için çalışan rezistans 9= Düğme ile tetiklenen kontak 1 10= Düğme ile tetiklenen kontak 2 11= Alarm çıkışı 12= On/Stand By Çıkışı
u2c	0	12	-----	4	K2 Kontaklarının ne amaçla kullanılacağıнын tayini 0=Kompresör 1=2. Kompresör 2=Evaporatör fanı 3=Kondanser Fanı 4=Defrost 5=Kabin ışığı 6=Buğu önleyici rezistans 7= Kapı rezistansları 8= Nötral bölge yaratmak için çalışan rezistans 9= Düğme ile tetiklenen kontak 1 10= Düğme ile tetiklenen kontak 2 11= Alarm çıkışı 12= On/Stand By Çıkışı
u3c	0	12	-----	5	K3 Kontaklarının ne amaçla kullanılacağıнын tayini 0=Kompresör 1=2. Kompresör 2=Evaporatör fanı 3=Kondanser Fanı 4=Defrost 5=Kabin ışığı 6=Buğu önleyici rezistans 7= Kapı rezistansları 8= Nötral bölge yaratmak için çalışan rezistans 9= Düğme ile tetiklenen kontak 1 10= Düğme ile tetiklenen kontak 2 11= Alarm çıkışı 12= On/Stand By Çıkışı
u4c	0	12	-----	2	K4 Kontaklarının ne amaçla kullanılacağıнын tayini 0=Kompresör 1=2. Kompresör 2=Evaporatör fanı 3=Kondanser Fanı

					4=Defrost 5=Kabin ışığı 6=Buğu önleyici rezistans 7= Kapı rezistansları 8= Nötral bölge yaratmak için çalışan rezistans 9= Düğme ile tetiklenen kontak 1 10= Düğme ile tetiklenen kontak 2 11= Alarm çıkışı 12= On/Stand By Çıkışı
u5c	0	12	-----	3	K5 Konağının ne amaçla kullanılacağıнын tayini 0=Kompresör 1=2. Kompresör 2=Evaporatör fanı 3=Kondanser Fanı 4=Defrost 5=Kabin ışığı 6=Buğu önleyici rezistans 7= Kapı rezistansları 8= Nötral bölge yaratmak için çalışan rezistans 9= Düğme ile tetiklenen kontak 1 10= Düğme ile tetiklenen kontak 2 11= Alarm çıkışı 12= On/Stand By Çıkışı
u2	0	1	-----	0	Cihaz stand By modunda iken, Cihaz üzerinden ışığın açılıp kapatılabilmesi 0=Hayır 1= Evet
u4	0	1	-	1	Buzzer susturulduğunda alarm kontağının da kesilmesi 0= Hayır 1= Evet
u5	-99	99,0	°C/°F (1)	-1	Kapı rezistanslarının devreye gireceği sıcaklık değeri
u6	1	120	Dakika	5	Buğu önleme rezistanslarının devrede kalacağı süre
u7	-99	99,0	°C/°F (1)	-5	Nötral bölge rezistanslarının devreye gireceği sıcaklık değeri için diferans. Başka bir deyişle, Nötral bölge rezistansları, Çalışma set değeri + U7 parametresi değerine ulaşıldığında devreye girer.
u9	0	1	-----	1	Dahili sesli alarmin (buzzer) devreye alınması 0=Hayır 1= Evet
PARAM.	MINIMUM	MAKSIMUM	BİRİM	FABRİK	AÇIKLAMA
Hr0	0	1	-----	0	(EVJ203, EVJ204 ve EVJ205 modellerinde, harici zaman saati arayüzü takılı değil ise bu parametre mevcut değildir) Gerçek zaman saatinin devreye alınması 0=Hayır 1= Evet
HE2	0	999	Dakika	0	Soğuk oda kapısının açılıp kapanmamasına bağlı olarak devreye giren "ENERJİ TASARUFU" modunun maksimum sürebileceği süre 0 = " ENERJİ TASARUFU" modu birkez kapı açılıp kapanmama nedeniyle devreye girerse, Kapı tekrar açılana kadar o modda kalır.
PARAM.	MINIMUM	MAKSIMUM	BİRİM	FABRİK	AÇIKLAMA
POF	0	1	-----	1	STAND-BY tuşunun devrede olup olmayacağıнын atanması 0 = HAYIR 1 = EVET

Loc	0	1	----	1	Otomatik tuş kilidinin devreye alınması 0 = HAYIR 1 = EVET
PAS	-99	999	----	-19	PARAMETRELERE ERİŞİM ŞİFRESİ 0 = PARAMETRE ŞİFRESİ DEVRE DIŞIDIR
PA1	-99	999	----	426	EVConnect uygulaması ile dijital termostata bağlanmak için gerekli 1. seviye şifre (sadece takip yapılabilir. Uygulamada bu şifre ile bağlantı yapıldığında parametrelerde değişiklik yapılamaz, sadece veri takibi yapılır)
PA2	-99	999	----	824	EVConnect uygulaması ile dijital termostata bağlanmak için gerekli 2. seviye şifre (Uygulamada bu şifre ile bağlantı yapıldığında parametrelerde değişiklik yapılabilir, veriler takip edilir, raporlar alınır, yükleme yapılabilir)
PARAM.	MINIMUM	MAKSIMUM	BİRİM	FABRİK	AÇIKLAMA
H01				0	ENERJİ TASARRUFU MODUNA GİRİŞ ZAMANI
H02				0	ENERJİ TASARRUFU SÜRESİ
PARAM.	MINIMUM	MAKSIMUM	BİRİM	FABRİK	AÇIKLAMA
Hd1				h-	Güniçi atanacak 1. gerçek zaman saatine bağlı defrost zamanı (h- seçilir ise gerçek zamana bağlı defrost için bu defrost iptal olur)
Hd2				h-	Güniçi atanacak 2. gerçek zaman saatine bağlı defrost zamanı (h- seçilir ise gerçek zamana bağlı defrost için bu defrost iptal olur)
Hd3				h-	Güniçi atanacak 3. gerçek zaman saatine bağlı defrost zamanı (h- seçilir ise gerçek zamana bağlı defrost için bu defrost iptal olur)
Hd4				h-	Güniçi atanacak 4. gerçek zaman saatine bağlı defrost zamanı (h- seçilir ise gerçek zamana bağlı defrost için bu defrost iptal olur)
Hd5				h-	Güniçi atanacak 5. gerçek zaman saatine bağlı defrost zamanı (h- seçilir ise gerçek zamana bağlı defrost için bu defrost iptal olur)
Hd6				h-	Güniçi atanacak 6. gerçek zaman saatine bağlı defrost zamanı (h- seçilir ise gerçek zamana bağlı defrost için bu defrost iptal olur)
PARAM.	MINIMUM	MAKSIMUM	BİRİM	FABRİK	AÇIKLAMA
bLE	0	1		1	Evconnect yazılımı ve bluetooth driver ı devreye alma (0=Kapalı 1=Açık)
rE0	0	240		60	Datalogger örnek ölçüm yapıp kayıt alma aralığı
rE1	0	5		1	Datalogger için kaydedilecek sıcaklığın algılanacağı sensör 0 = hiçbiri 1= Kabin probu

					2= Evaporatör probu 3= Harici prob 4= Kabin + Evaporatör problemleri 5= Tüm problemler
PARAM.	MINIMUM	MAKSİMUM	BİRİM	FABRİK	AÇIKLAMA
LA	1	247		247	Modbus adresi
Lb	0	3		2	Baud rate değeri 0=2400 1=4800 2=9600 3=19200
LP	0	2		2	Parity 0= hiç 1=tek 2=çift
PARAM.	MINIMUM	MAKSİMUM	BİRİM	FABRİK	AÇIKLAMA
Sd0	1	30	Dak	30	(SD Kart kayıt Modülü yok ise bu parametre bulunmaz) HACCP modunda SD karta kayıt aralığı
Sd1	1	30	Dak	1	(SD Kart kayıt Modülü yok ise bu parametre bulunmaz) Servis modunda SD karta kayıt aralığı
Sd2	1	240	Dak	60	(SD Kart kayıt Modülü yok ise bu parametre bulunmaz) Servis modu süresi
Sd3	0	1	-	0	(SD Kart kayıt Modülü yok ise bu parametre bulunmaz) Kritik sıcaklık değeri kaydının yapılması 0= Hayır 1= Evet
Sd4	0	1	-	1	(SD Kart kayıt Modülü yok ise bu parametre bulunmaz) Kabin sensörü değerinin kaydının yapılması 0= Hayır 1= Evet
Sd5	0	1	-	1	(SD Kart kayıt Modülü yok ise bu parametre bulunmaz) Noktasal gösterimin nasıl yapılacağı 0=virgül 1= Nokta

PARAMETRELERİ TOPYEKUN FABRIKA AYARLARINA DÖNDÜRMEK İÇİN

Öncelikle cihazın, stand by (bekleme) modunda olmadığından ve tuş kilidinin açık olduğundan emin olunuz.

- **SET** tuşuna 4 saniye boyunca basılı tutunuz. Ekranda "PA" belirecektir.
- **SET** tuşuna hızlıca basıp elinizi çekiniz.
- 15 saniye içinde aşağı ve yukarı ok tuşlarını kullanarak parametre RESETLEME şifresi olan "149" u giriniz.
- **SET** tuşuna hızlıca basıp elinizi çekiniz veya 15 saniye boyunca işlem yapmadan bekleyiniz. Ekranda "dEF" görünecektir.
- SET tuşuna basın.
- 15 saniye içinde aşağı ve yukarı ok tuşlarını kullanarak değeri "4" e getirin.
- **SET** tuşuna hızlıca basıp elinizi çekiniz. Ekranda 4 saniye boyunca "----" yanıp sönecektir. Ardından işlem tamamlanacaktır.
- Cihazın elektrik bağlantısını kesin yeniden bağlayınız.

KOMPRESÖR ÇALIŞMA SAATİNİN GÖRÜNTÜLENMESİ VE RESETLENMESİ İÇİN

Öncelikle cihazın, stand by (bekleme) modunda olmadığından ve tuş kilidinin açık olduğundan emin olunuz.

- ALT OK tuşuna 4 saniye boyunca basılı tutunuz.
- Ekranda "CH" belirene kadar ÜST OK veya ALT OK tuşlarıyla ilerleyiniz.
- **SET** tuşuna hızlıca basıp elinizi çekiniz.
- Ekranda kompresörün kaç saat çalıştığı görülür.
- 30 saniye boyunca işlem yapmadan bekleyiniz. Cihaz normale dönecektir.

Sayacı resetlemek için;

- ALT OK tuşuna 4 saniye boyunca basılı tutunuz.
- Ekranda "rCH" belirene kadar ÜST OK veya ALT OK tuşlarıyla ilerleyiniz.
- **SET** tuşuna hızlıca basıp elinizi çekiniz.
- 15 saniye içinde aşağı ve yukarı ok tuşlarını kullanarak RESETLEME şifresi olan "149" u giriniz.
- **SET** tuşuna hızlıca basıp elinizi çekiniz veya 15 saniye boyunca işlem yapmadan bekleyiniz.
- Ekranda 4 saniye boyunca "-----" yanıp sönecektir. Ardından cihaz işlemi tamamlayacaktır.
- Cihazın elektrik bağlantısını kesip yeniden bağlayınız.

ÖLÇÜLER VE MONTAJ

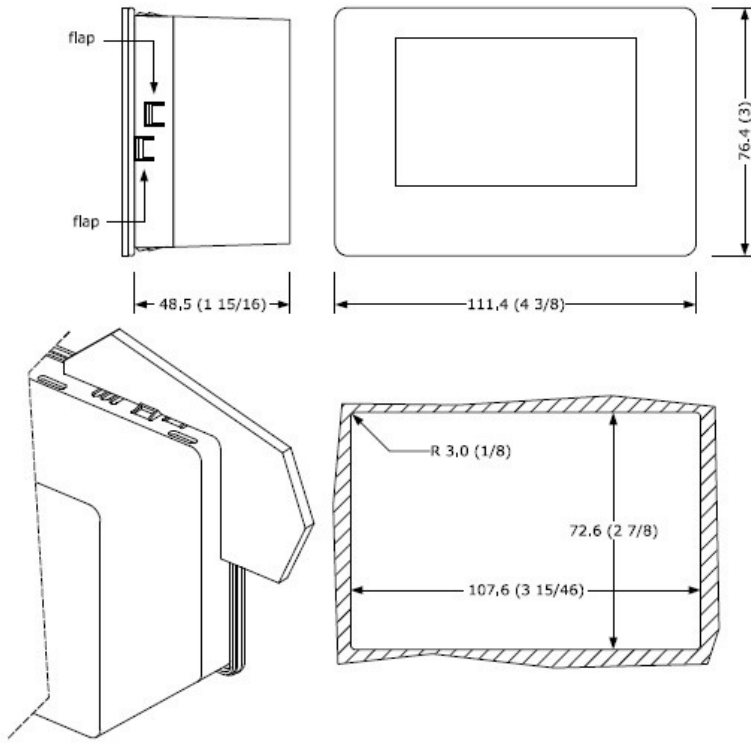

BAĞLANTI DİYAGRAMI

DİKKAT! Cihaz fazla yüklemeye karşı korumasızdır. Gerekli önlemlerin alınması gerekir. Bundan başka, akımın kaynağına göre, hata durumunda çekilen akım miktarını kısmaya yarayan bir önlem bulunması gerekir.

Düzenli bir montaj için aşağıdaki uyarılara dikkat ediniz.

Not: Dijital termostatın kontakları "DIRECT LOAD" tipi kendinden elektrikli bağlantılıdır. 9 nolu uca verilen faz, cihazın kontak vermesini müteakip doğrudan rölelere aktarılır. **Başka bir deyişle dijital termostata bir kez akım verildiğinde, (K5 kontağı hariç) köprüleme yapılmasına gerek yoktur.** 12 den Evaporatör fanına, 11 den kompresöre, 14 den

defrosta ve 13 ten de kabin lambasına (veya 4. Röle olarak atama yaptığınız unsura) faz verilmiş olur . K5 i kullanmak için 9 Dan 1'e köprü atılır ve Kondanser fanının (veya konfigüre edilebilir çıkışın) çalışması sağlanır.

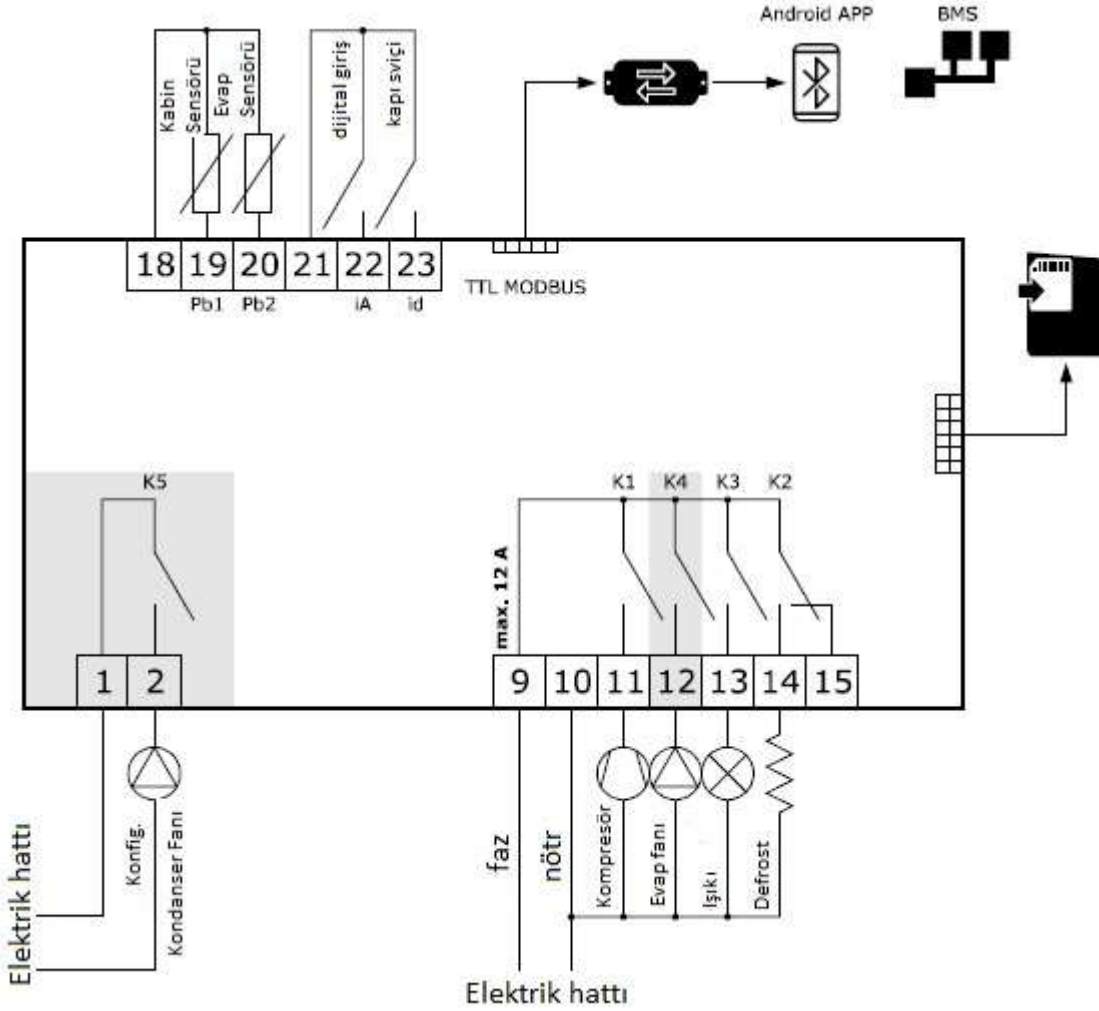

CİHAZ MONTAJ UYARILARI, BAKIM ONARIM VE SERVİS KOŞULLARI:

1. Cihaz su, rutubet ve aşırı tozdan korunacak şekilde muhafaza edilmelidir. Yağ gibi kirleticilere maruz kalması yada tozlanması durumunda kuru bir bez ile cihaz temizlenir. Gövde yada ekran üzerine hiçbir aşındırıcı, deterjan, likit temizleyici temas ettirilemez ve kesinlikle sert cisimlerle kazınmaz.
2. Cihaz içerisinde kullanıcının tamir edebileceği veya değiştirilebileceği bir parça bulunmamaktadır bu nedenle cihazın içinin açılması gerek cihaz gerekse insan sağlığı için tehlikelidir. Ürün ile ilgili problemlerin oluşması dahilinde ürünün ithalatçısı "ATILIM İÇ VE DIŞ TİC. LTD ŞTİ" ne başvurulması gerekir.
3. Ürün belirlenmiş kullanıcı hatalarından doğan sorunlar, suyla yoğun temas veya şiddetli darbelere maruz kalma sonucu meydana gelmiş sorunlar haricinde 2 yıllık bire bir yenileme garantisi bulundurulur. Bu kapsamda kullanıcıya sorun ile ilgili yanıt ve çözüm en geç 30(otuz) iş günü içerisinde sunulur.
4. Cihaz yerleştirilirken yada yerleştirildikten sonra cihaz etiketinin sağlam kalmasına özen gösterin. Etiketini kısmen yada tamamen yırtılmış yada kasası açılmış olan ürünler ile cihaz üzerinde fiziki hasar uygulanan cihazlar garanti kapsamı dışında kalmaktadır.
5. Ürünleri zarar vermeyecek şekilde, üst üste fazla istiflemeyen, sarsıntı ve darbelere maruz bırakmadan, özenle taşıyınız.

6. Cihaz rölelerinin amper değerleri her zaman dikkate alınmalı ve aşırı amper gerektiren durumlarda kontaktör kullanılmalıdır. Örneğin 3/4 Hp den daha büyük kompresörler 16A lik standart rölelerle kumanda edilmemelidir.EVCO olarak tavsiye edilen kullanım şekli her kompesör yada ısıtıcı için sistemde hep kontaktör kullanılmalıdır.

7. Cihaz çalışma voltaj toleransı +%10 -%12 dir.Aşırı voltajlara maruz bırakıldığında cihaz onarılmaz şekilde hasar alabilir yada çok düşük voltaj ile entegre devresine zarar verdirilebilir.Böyle bir kullanım sonucu oluşmuş hasarlar tespit edildiğinde cihaz garanti kapsamı dışında kalır.

8. Cihaz çalışma Voltajı, sıcaklığı ve nem aralığına özen göstermeyi unutmayın.Aksi durumda bir davranış cihaza kullanıcı kaynaklı problem olarak kabul görür.

9. Cihaz uzman yada teknisyen tarafından ekli diyagramdaki şekile sadık kalınarak monte edilmelidir.

ÜRETİCİ:

EVCO S.P.A.

Via Mezaterra 6. 32036 Sedico Belluno ITALIA

Tel:00 39 0437 852 468 Fax: 00 39 0437 83 648

İTHALATÇI:

ATILIM İÇ VE DIŞ TİC LTD ŞTİ

Mahmut Şevket Paşa Mah. Şahinkaya Sok.

No :25/5 34374 Şişli / İstanbul

Tel:0212 230 73 57 – 231 05 01 Fax: 0212 248 01 81